



# Anja 縦長お出かけバッグ



<Swany No.3011M>



① 手紐を作る  
折り山で折り、片側にステッチする

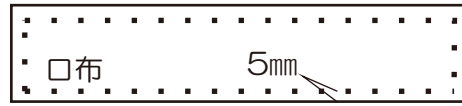

※口布の革は、端から5mmの位置に、  
ハンドステッチ用の穴を  
目打ちなどで開けておく

② 本体と裏地のタックを折り  
それぞれ仮止めする

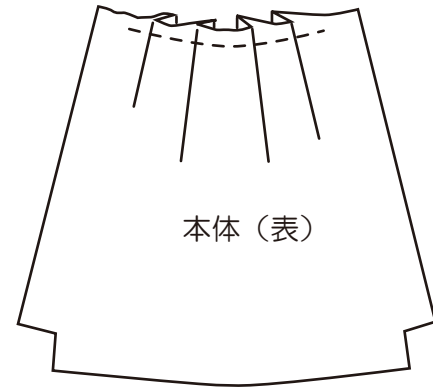

③ 本体の明き止まりより上を  
出来上がりに折り、口布（革）を  
出来上がり線に乗せ、ハンドステッチする（2組）  
（裏も同様にする）

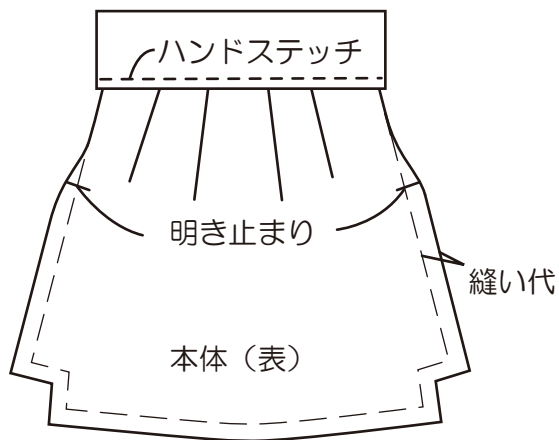

④ 本体と裏地をそれぞれ中表に合わせ  
脇（明き止まりまで）と底を縫う

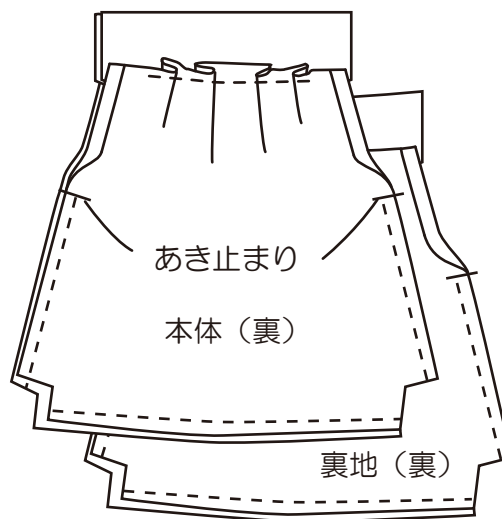

⑤ マチを縫う（本体と裏地）

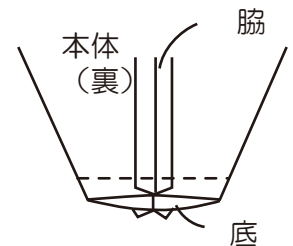

⑦ 口布に手紐をはさみこみ  
周囲をハンドステッチする（両側）

⑥ 本体の表地・裏地を外表に合わせて  
脇をあき止まりより上を二枚合わせて縫う  
（両側）

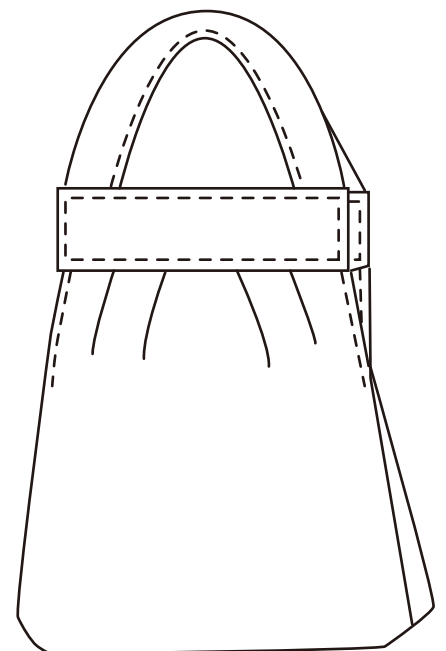
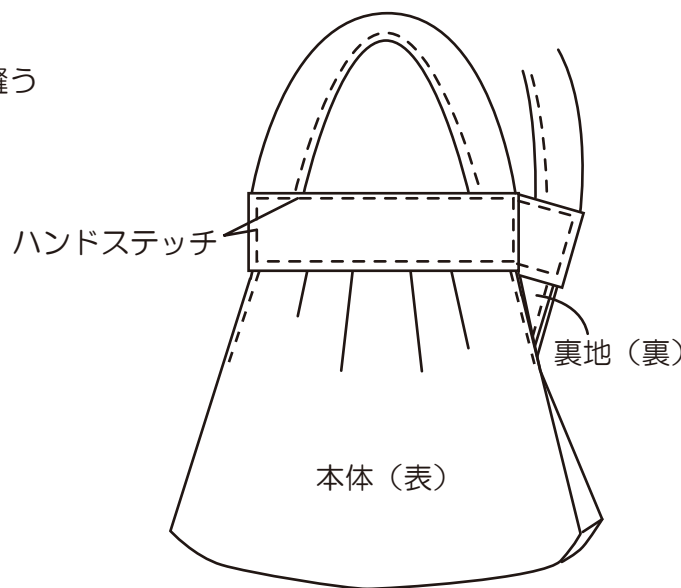
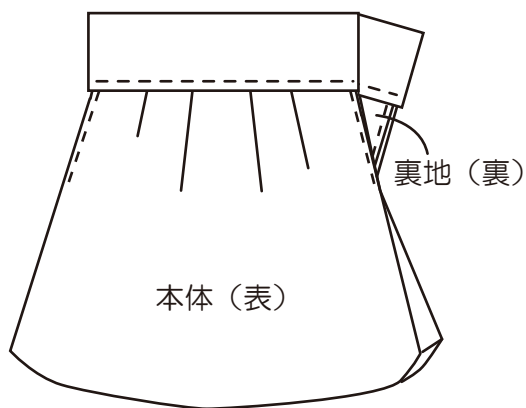



<Swany No.3011M>



① 手紐を作る

② 本体と裏地のタックを折り  
それぞれ仮止めする

折り山で折り、片側にステッチする

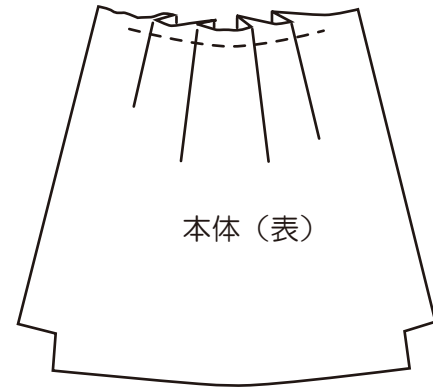

③ 本体の明き止まりより上を  
出来上がりに折り、口布（革）を  
出来上がり線に乗せ、ステッチする（2組）  
（裏も同様にする）

④ 本体と裏地をそれぞれ中表に合わせ  
脇（明き止まりまで）と底を縫う

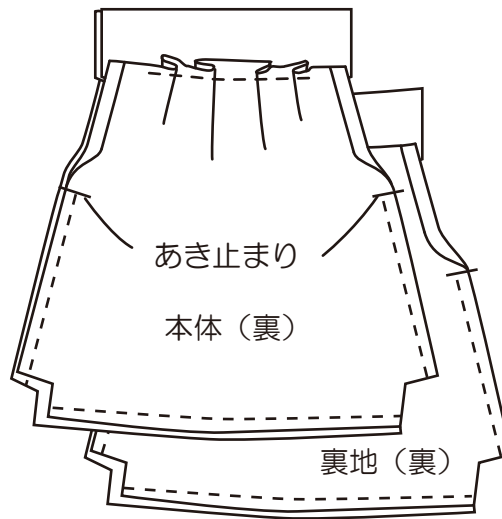
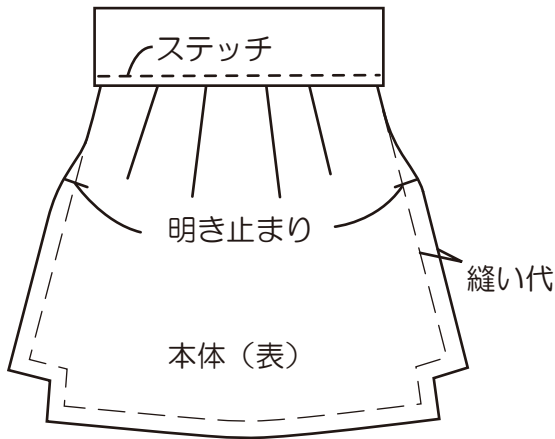

⑤ マチを縫う（本体と裏地）

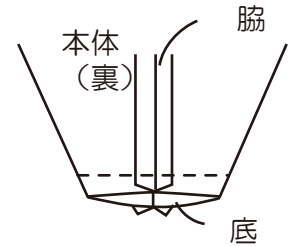

⑦ 口布に手紐をはさみこみ  
周囲をステッチする（両側）

⑥ 本体の表地・裏地を外表に合わせて  
脇のあき止まりより上を二枚合わせて縫う  
（両側）

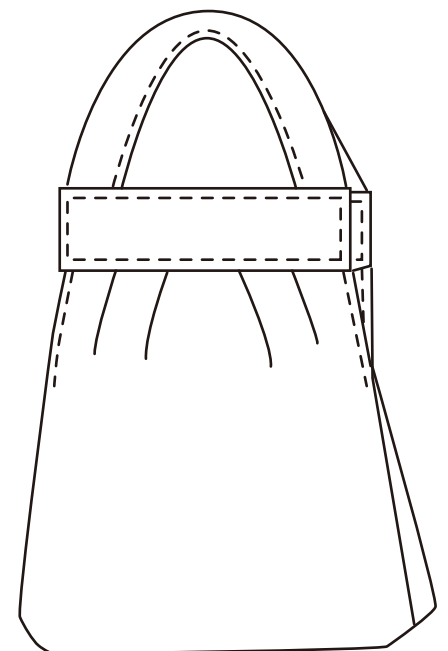
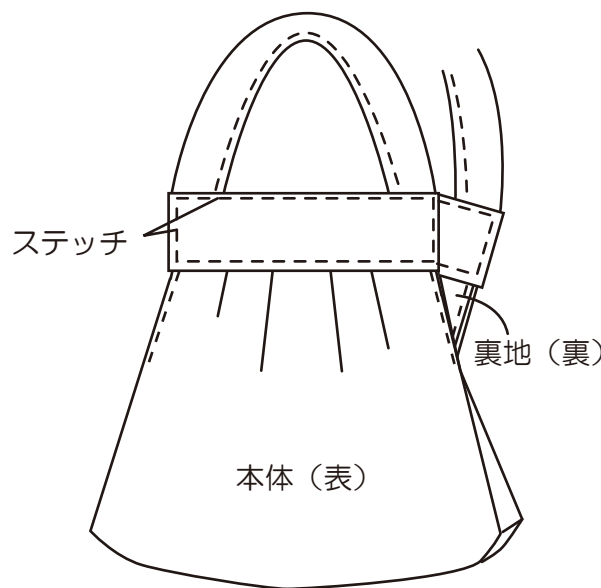
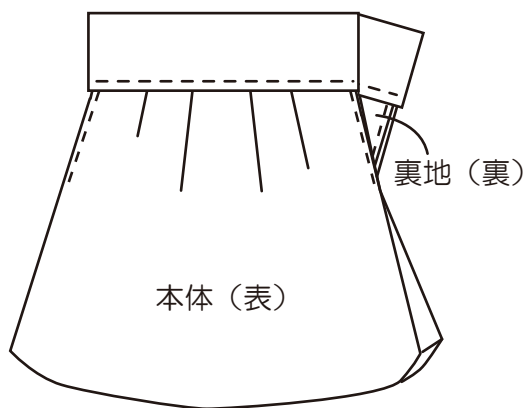

※革の部分のステッチが、ご自宅のミシンで縫いづらい場合  
ハンドステッチで始末して下さい