

作品見本

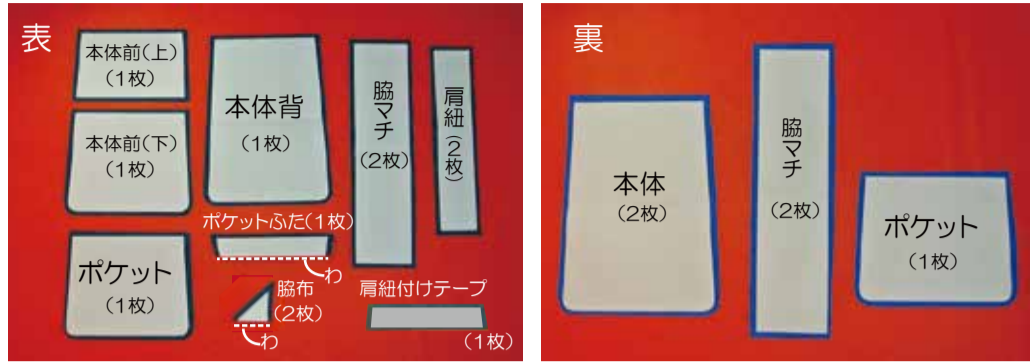

縫代の付け方 (参考)

縫代は 1 cm



※接着芯は表地と同じ大きさに裁断してから表地の裏にアイロンで貼ります



① ポケットを作る

①-1 ポケット表と裏を
中表に合わせ口を縫う



①-2 表に返し、
口にステッチをする

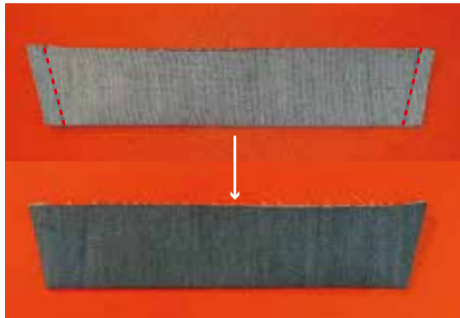

② ポケットのふたを作る

ふたを中表に折り両脇を縫い
表に返す



③ ポケットとふたを仮止める

③-1 本体前(下)に
ポケットを仮止める



③-2 本体前(上)に
ポケットふたを仮止める



④ 本体前上下を縫う

④-1 本体前の上下を
中表に合わせ縫う

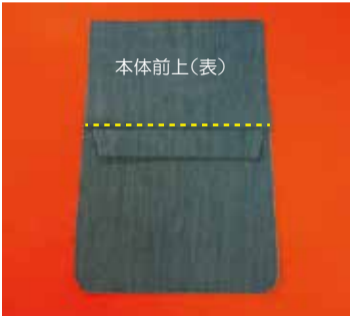

④-2 表に返し、縫い代を
上側に倒しステッチする



⑤ 手紐を付ける

本体前の手紐付け位置に
合わせ手紐を付ける

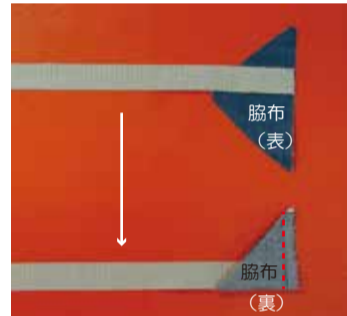

⑥ 脇布を作る(2個)

⑥-1 脇布を中表に折り
テープをはさみ込み縫う



⑥-2 表に返し
ステッチする



⑦ 脇布を仮止める

本体背に脇布を仮止める
(両側)

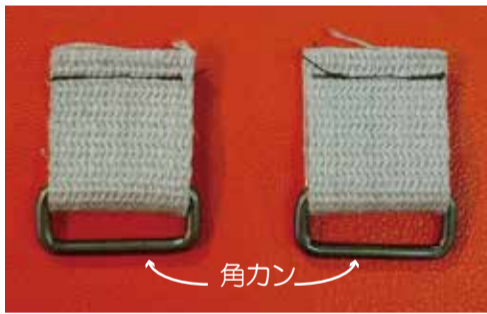

⑧ 肩紐を作る(2本)

⑧-1 角カンにテープを通し
仮止める

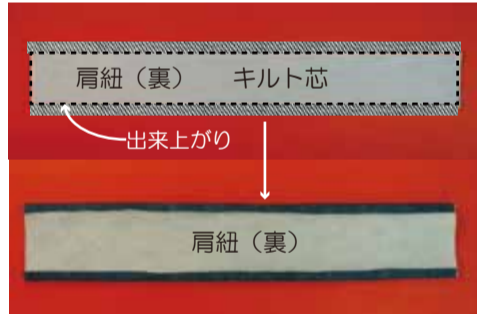

(キルト芯を入れる場合はキルト芯には縫い代を付けない)

⑧-2 肩紐を出来上がりに折る



⑧-3 中表に折り角カンを
はさみ込み端を縫う(片側)

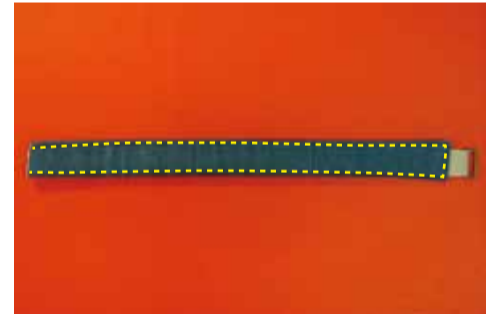

⑧-4 表に返し出来上がりに合わせ
肩紐にステッチする

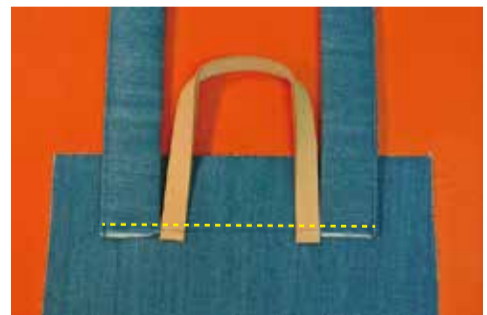

⑨ 肩紐・手紐を付ける

⑨-1 本体後の付け位置に合わせ
肩紐・手紐を仮止める

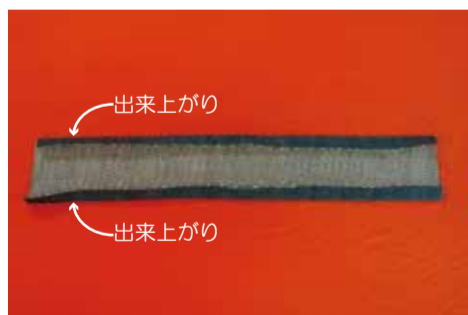

⑨-2 肩紐付けテープの上下を
出来上がりに折る

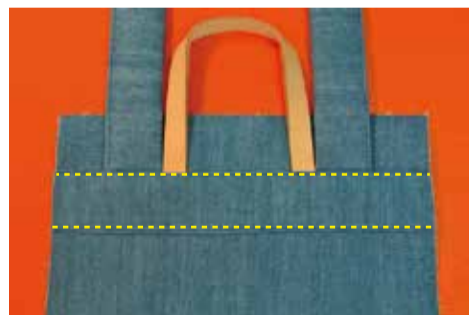

⑨-3 肩紐付けテープを乗せ
ステッチする



⑩ 脇マチを縫う

脇マチを中表に合わせて底中心を縫う
(裏地も同様に縫う)



⑪ 本体と脇マチを縫う

⑪-1 本体前と脇マチを
中表に合わせ、縫う



⑪-2 本体背と脇マチを
中表に合わせ、縫う



⑫ 裏地を縫う

本体裏と脇マチ裏を中表に
合わせ、縫う
(片側1ヶ所に返し口をあけておく)

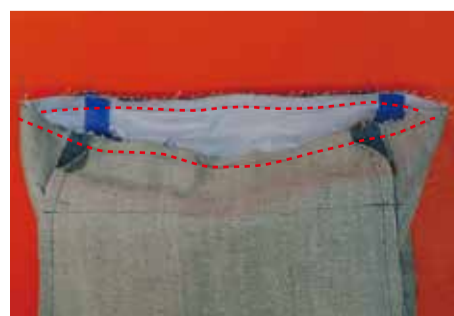

⑬ 口を縫う

表と裏を中表に合わせ、
口を縫う



⑭ 口にステッチする

表に返し、口を出来上がりに折り
ステッチする
(手紐を避けてステッチする)



マグホックの付け方 (バッグの開閉に使われる磁石で出来ているパーツ)

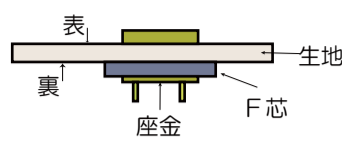

- ① F芯と生地の付け位置に印をし穴をあける
- ② 上の図の様にマグの足を通す
- ③ 座金を通し足を外側に倒す
- ④ ヘラベラ芯を貼る



⑮ マグホックを付ける

返し口から手を入れ
本体裏にマグホックを付ける
(※マグホックの付け方参照)

⑯ ロットボタンを付ける

脇マチにロットボタンを付ける
(両側)
(ロットボタンの付け方参照)

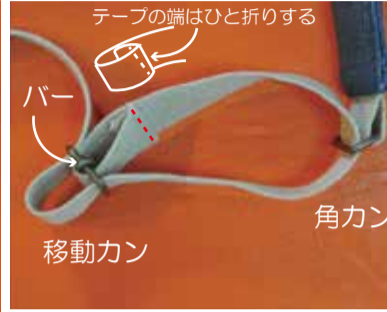

⑰ 移動カンを付ける

⑰-1 テープに移動カンを通す

⑰-2 肩紐に付けた角カンにテープを通す

⑰-3 移動カンのバーの片側からテープを通す

⑰-4 移動カンのバーの
もう一方からテープを戻し
テープの端を縫い止める

⑱ 返し口を縫う

裏地の返し口を
出来上がりに折り縫う

ロットボタンの付け方

〈材料と道具〉



〈ロットボタン〉



今回出来上がり例



① 穴をあける

付け位置に印をし、穴をあける

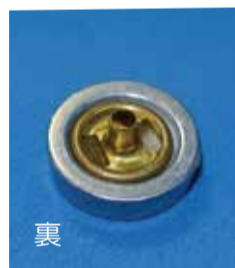

裏

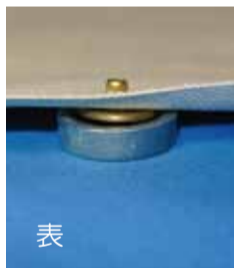

表

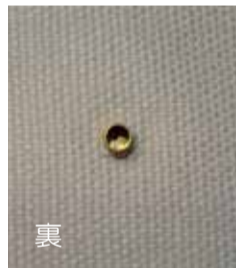

裏



裏



裏

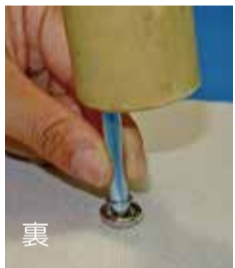

裏



表

裏

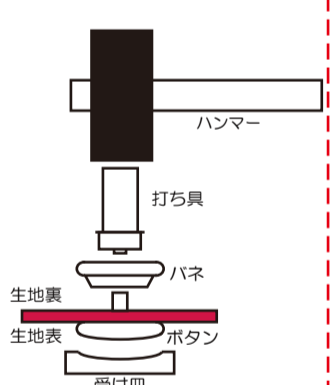

② ボタンを付ける

②-1 受け皿にボタンを置く

②-2 生地を表側から
ボタンを入れる

②-3 ボタンの足が完全に
出るようにハネをかぶせる

②-4 打ち具でボタンの足が
つぶれる様に強く打つ

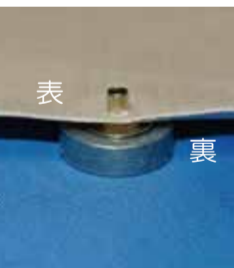

表

裏

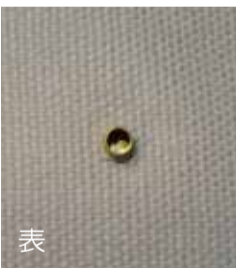

表



表



表



裏



表

裏

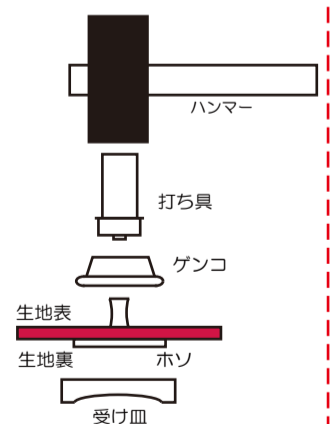

③ ホソを付ける (①と同様に穴をあけておく)

③-1 受け皿にホソを置く

③-2 生地裏側から
ホソを入れる

③-3 ホソの足が完全に
出るようにゲンコをかぶせる

③-4 打ち具でホソの足が
つぶれる様に強く打つ



結束部は
こんな感じです



ワッシャー

表



生地が薄い場合にはワッシャーを使用します
(②-3のハネをかぶせる前に差し込む・③-3のゲンコをかぶせる前に差し込む)

鎌倉スワニーの店舗やオンラインショップで、
お買い物された方へ寸法図 (バッグなど小物は原寸大型紙、洋服など大きいものは縮図) を配布しています。